

## 2П904А, 2П904Б, КП904А, КП904Б

Транзисторы кремниевые планарные полевые с изолированным затвором и индуцированным каналом л-типа. Предназначены для применения в усилителях, преобразователях и генераторах в диапазоне частот до 400 МГц. Выпускаются в металлокерамическом корпусе с жесткими выводами. Тип прибора указывается на корпусе.

Масса транзистора не более 35 г.

### 2П904(А,Б), КП904(А,Б)

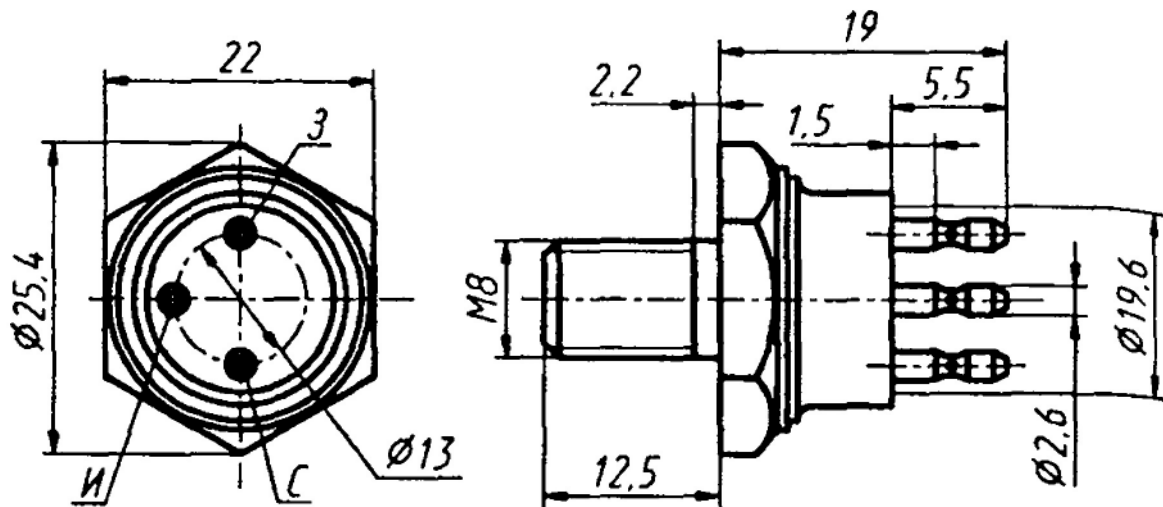

### Электрические параметры

Выходная мощность при  $U_{си} = 55$  В,  $U_{зи} = 0$ ,  
 $f = 60$  МГц:

2П904А, КП904А .....	50...75 Вт
2П904Б, КП904Б .....	30...40 Вт

Коэффициент усиления по мощности  
при  $U_{си} = 55$  В,  $P_{вых} \geq 50$  Вт,  $f = 60$  МГц  
(в режиме класса В) .....

13...18,5\*...  
25\* дБ

Коэффициент полезного действия  
при  $U_{си} = 55$  В,  $U_{зи} = 0$ ,  $f = 60$  МГц .....

49...51\*...53%

Крутизна характеристики при  $U_{си} = 20$  В,  
 $I_c = 1$  А:

$T = -60$ °С, не менее .....	150 мА/В
$T = +25$ °С .....	250...440*... 520* мА/В
$T = +125$ °С, не менее .....	100 мА/В

Начальный ток стока при  $U_{си} = 20$  В,  $U_{зи} = 0$ ,  
не более:

$T = -60$ °С .....	500 мА
$T = +25$ °С .....	350 мА
$T = +125$ °С .....	500 мА

Остаточный ток стока при  $U_{си} = 100$  В,  
 $U_{зи} = -20$  В, не более .....

Ток стока при  $U_{си} = 20$  В,  $U_{зи} = 20$  В:

2П904А .....	5...6,5*...10 А
КП904А, не менее .....	5 А
2П904Б .....	3...4,2*...5* А
КП904Б, не менее .....	3 А

Емкость затвор—исток при разомкнутом вы-  
воде стока при  $f = 1$  МГц,  $U_{зи} = -30$  В .....

160\*...200\*...  
300 пФ

### Предельные эксплуатационные данные

Напряжение сток—исток .....	70 В
Импульсное напряжение сток—исток при $t_{и} \leq 1$ мс, $Q \geq 2$ .....	100 В
Напряжение затвор—сток .....	90 В
Импульсное напряжение затвор—сток при $t_{и} \leq 1$ мс, $Q \geq 2$ .....	120 В
Напряжение затвор—исток .....	30 В
Постоянная рассеиваемая мощность <sup>1</sup> при $T = -60...T_{к} = +25$ °С .....	75 Вт
Температура окружающей среды .....	$-60...T_{к} =$ $= +125$ °С

<sup>1</sup> В диапазоне температур  $T_{к} = +25...+125$  °С мощность рассчитывается по формуле

$$P_{\text{макс}} = 75 [1 - (T_{к} - 25)/125], \text{ Вт.}$$

Минимальное расстояние места пайки выводов транзисторов от корпуса 1,5 мм, температура пайки не выше +260 °С, время пайки не более 3 с.

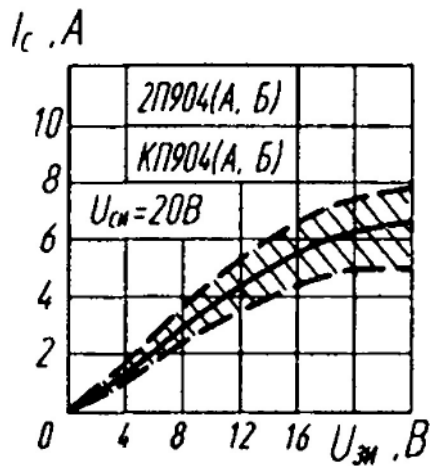

Зона возможных положений переходной характеристики

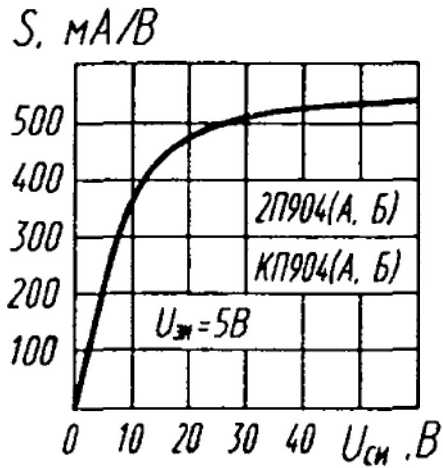

Зависимость крутизны характеристики от напряжения сток—исток

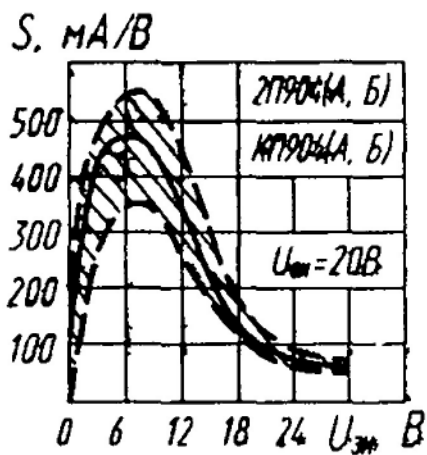

Зона возможных положений зависимости крутизны характеристики от напряжения на затворе

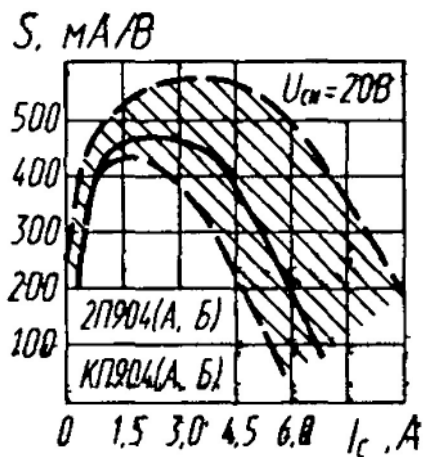

Зона возможных положений зависимости крутизны характеристики от тока стока

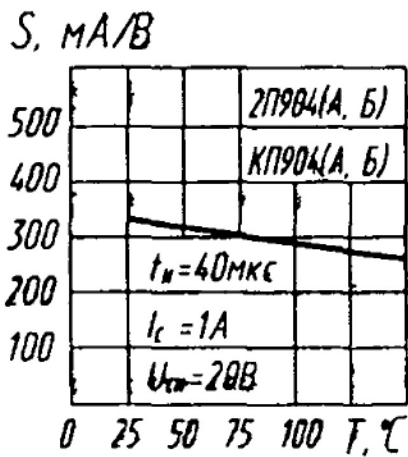

Зависимость крутизны характеристики от температуры

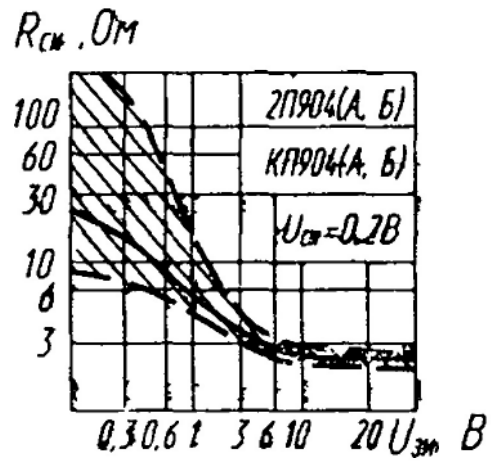

Зона возможных положений зависимости сопротивления сток—исток в открытом состоянии от напряжения на затворе

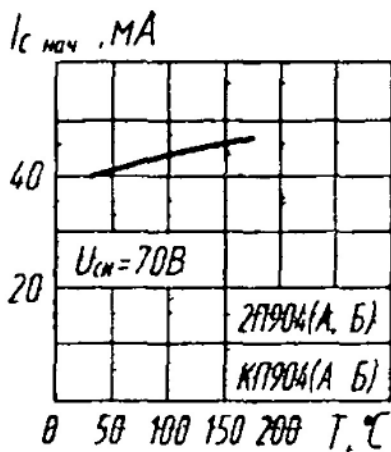

Зависимость начального тока стока от температуры

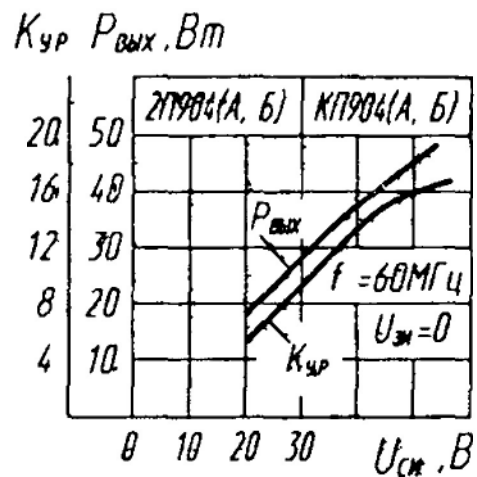

Зависимости коэффициента усиления по мощности и выходной мощности от напряжения сток—исток